



5060 T
5080 T
5080 Ç
5100 Ç
5100 ÇS
5120 T

*otomatik
çamaşır
makinesi*

**KULLANMA
KILAVUZU**



**Bu ürün,
çevreye saygılı tesislerde
doğaya zarar vermeden
üretilmiştir.**

Değerli Müşterimiz,

Modern tesislerde, toplam kalite ilkelerine uygun olarak üretilen ürününüzün size en iyi verimi sunmasını istiyoruz. Bunun için, bu kılavuzun tamamını ürününüzü kullanmadan önce dikkatlice okumanızı ve bir başvuru kaynağı olarak saklamanızı rica ederiz.



İÇİNDEKİLER

1. Bölüm:
Teknik Özellikler

2. Bölüm:
Uyarılar

3. Bölüm:
Ön hazırlık

4. Bölüm:
Program seçimi ve makinenizin çalıştırılması

5. Bölüm:
Bakım ve temizlik

6. Bölüm:
Montaj

7. Bölüm:
Pratik ve yararlı bilgiler

1. BÖLÜM | Teknik Özellikler

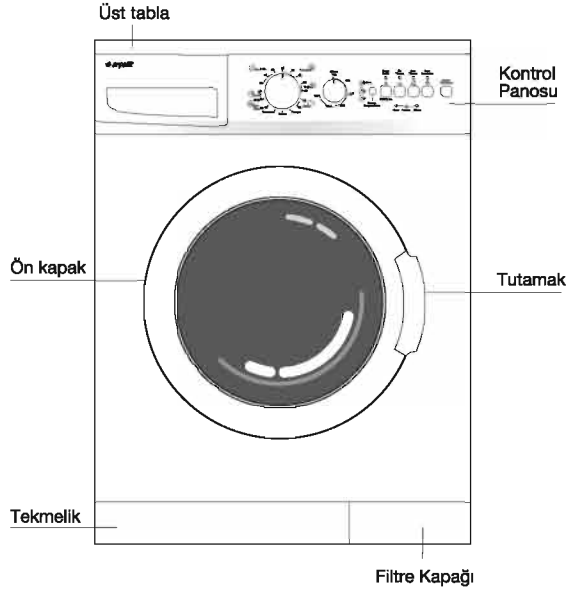

Maksimum kuru çamaşır kapasitesi (kg.)	5 kg.
Yükseklik (cm.)	85 cm.
Genişlik (cm.)	60 cm.
Derinlik (cm.)	54 cm.
Net ağırlık (kg.)	64 kg.
Elektrik girişi (V/Hz.)	220 V-240V, 50 Hz.
Toplam akım (A)	10 A.
Toplam Güç (W)	2200-2350
Yıkama/durulama devri (dev/dak)	52
5060 T - Tek su girişli	600
5080 Ç - Çift su girişli	800
5080 T - Tek su girişli	800
5100 Ç - Çift su girişli	1000
5100 ÇS - Çift su girişli	1000
5120 T - Tek su girişli	1200



Ürün kalitesini arttırmak için önceden haber verilmeksizin teknik özelliklerde değişiklik yapılabilir.

Kılavuzda yer alan şekiller şematik olup ürününüzle birebir uyum içinde olmayabilir.

Ürünün üzerinde bulunan işaretlemelerde veya ürünle birlikte verilen diğer basılı dokümanlarda beyan edilen değerler, ilgili standartlara göre laboratuvar ortamında elde edilen değerlerdir. Bu değerler, ürünün kullanım ve ortam şartlarına göre değişebilir.

2. BÖLÜM | Uyarılar

- Bu ürün evde kullanılmak üzere tasarlanmıştır.
- Çamaşır makineniz 220 Volta göre ayarlıdır.
- Evinizdeki sigortanın akım değeri 16 Amperden az ise ehliyetli bir elektrikçiye 16 Amperlik bir sigorta bağlatın.
- Transformatörlü ya da transformatörsüz kullanımda, topraklama tesisatını ehliyetli bir elektrikçiye yaptırmayı ihmal etmeyin. Topraklama yapılmadan kullanma halinde, ortaya çıkabilecek zarardan firmamız sorumlu olmayacaktır.
- Makinanızı kullanıma hazır duruma getirmek için Arçelik Yetkili Servisi'ni, temiz su tesisatınız ve su gideriniz uygun değilse ehliyetli bir tesisatçıyı çağırın.
- Makineniz asla halı kaplı zemin üzerine yerleştirilmemelidir. Aksi takdirde makineniz alttan hava alamayacağı için elektrikli parçaları aşırı ısınabilir. Bu durum ise makinenizin arızalanmasına neden olabilir.
- Makina kurulurken sıcak su ve soğuk su musluklarının doğru bağlandığından emin olun. Aksi takdirde çamaşırlarınız yıkama sonunda sıcak çıkabilir ve yıpranabilir.
- Makinanın şebeke kablosu/fişi bozulduğunda mutlaka yetkili servisi çağırın.
- Su giriş hortumlarının eski olmamasına dikkat edin. Eskimiş/kullanılmış su giriş hortumlarınızı tekrar kullanmayın. Çamaşırlarınızda leke bırakmasına neden olabilir.
- İlk çalıştırma işlemini, makinanızı çamaşır yıkamaya hazırlamak için, çamaşır yüklemeyen, deterjanlı olarak Pamuklu 90°C programında yapın. Oto tamircisi iş kıyafeti gibi çok kirli çamaşırları yıkadıktan sonra makineyi temizleme işlemini tekrarlamanız tavsiye edilir.
- Çamaşır makinasının performansı, makinanın, suyun ve kullanılan temizlik maddesinin bileşik etkisine de bağlıdır. Kalitesiz ve niteliğine uymayan temizlik maddeleri kullanıldığında lekeler sabitleşecektir. Lekeli çamaşırlarınızı makinenizde yıkamadan önce ilerideki sayfalarda bahsedildiği şekilde temizlemeye özen gösterin.

Satın almış olduğunuz ürünün kullanım ömrü 10 yıldır.
Bu, ürünün fonksiyonunu yerine getirebilmesi için gerekli yedek parça bulundurma süresidir.



Üretim esnasındaki kalite kontrol işlemleri nedeniyle makinenizde bir miktar su kalmış olabilir. Bunun makinenize hiçbir zararı yoktur.

- Makineniz elektrik kesilip geldiğinde tekrar çalışacak şekilde tasarlanmıştır. Açma/Kapatma tuşuna basarak programı iptal edemezsiniz. Elektrik geldiğinde makina kaldığı yerden programa devam edecektir. Programı IPTAL etmek için Başla/Bekle/lptal tuşuna 3 sn. basın. (Bkz.Program lptali)
- Soldan birinci yardımcı fonksiyonunun ışığı yanıp sönüyorsa makineniz çocuk kilidi konumundadır. (Bkz. Çocuk kilidi sayfası)
- Program takip göstergesi üzerindeki “Hazır” ışığı yanıp sönüyor ise program seçme düğmesi ara konumda kalmıştır. Düğmeyi çevirerek programınızı tekrar ayarlayın. Uyarı devam ediyorsa yetkili servisi çağırın.
- Makinenizi başlattıktan kısa bir süre sonra Başla/Bekle/lptal tuşunun ışığı yanıp sönmeye başlıyorsa kapı kilitlenmemiştir. Kapıyı tekrar açıp kapayın ve yıkama programını tekrar başlatın.
- Program takip göstergesi üzerindeki “Yıkama” ışığı yanıp sönüyorsa, su kesik veya musluklar kapalı olabilir. Musluklarınızı kontrol edin. Makinenizi kapatıp tekrar çalıştırın. Arıza devam ediyorsa makinenizin fişini prizden çekin, muslukları kapatın ve yetkili servisi çağırın.
- Program başlatılmıyor veya program seçimi yapılamıyorsa, altyapı kaynaklı problemler (şebeke gerilimi, su basıncı vb.) yüzünden makine kendini korumaya almış olabilir. Bu nedenle programı başlatamaz veya program seçimi yapamazsanız Başla/Bekle/lptal tuşuna 3 sn.basarak makinayı fabrika ayarlarına getirin.(Bkz.Program lptali)
- Yetkili Servis çağırılması gereken uyarıların çoğu genel olarak altyapı kaynaklıdır. Bu nedenle müdahale etmeden Yetkili Servisi çağırmanız önerilmektedir.

3. BÖLÜM | Ön Hazırlık

Çamaşır yıkamaya başlamadan önce lütfen şu noktalara dikkat ediniz:

- Fişi taktınız mı ?
- Boşaltma hortumunu uygun şekilde bağladınız mı ?
- Ön kapağı kapattınız mı ?
- Musluğu açtınız mı ?



Makinenizin montajını kendiniz yapıyorsanız lütfen ilk önce “Montaj” bölümünü okuyunuz.

Yıkanacak çamaşırların ayrılması

Çamaşırları cinslerine (pamuklu, keten, sentetik, yünlü vb.), kirlilik derecelerine ve yıkama sıcaklıklarına göre ayırınız. Beyaz çamaşırları renklilerle birlikte yıkamayın. Çamaşırlarınızın üzerindeki kemer, kol düğmesi, tül perde korniş düğmelerini vb. sert cisimleri çıkarın veya çamaşır filesi içine alın. Cepleri boşaltın. Fermuarları kapatın ve düğmeleri ilikleyin. Bebek çamaşırı gibi çok ufak çamaşırların körük arasına, kazan içine, pompa filtresine, hortum içine vs. kaçmaması için yastık kılıfı gibi büyük çamaşırların içine veya özel çamaşır filesine koymanız tavsiye edilir. Lekeli çamaşırlar için Pratik ve yararlı bilgiler bölümüne bakın. Makineniz “Makinede yıkanabilir” veya “Keçeleşmez” etiketi olan yünlüleri özel yünlü program ile zarar vermeden yıkayabilir. “Makinede yıkanmaz” veya “elde yıkama yapınız” yazan hassas çamaşırlar (ipek, saf yün, kaşmir vb) özel tasarlanmış elde yıkama programında yıkanabilir.

Ön kapağın açılması

Ön kapağı açmak için tutamaktan tutup çekiniz. Makinenizin ön kapağı, güvenliğiniz için sadece makine çalışmadığı konumlarda açılabilir. Eğer “hazır” ledi yanıyor ise kapı açılabilir.

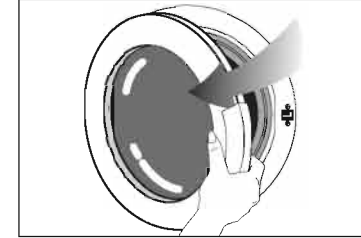

Çamaşırların makineye konulması

Çamaşırları makinenin içine açarak ve sıkıştırmadan doldurun. El örgüsü giysilerinizin iç yüzeylerini dışa çevirerek makineye yerleştirin. Kapağı kapatırken, kapak ile lastik körüğün arasına çamaşır sıkışmamasına dikkat edin. Ön kapağı iterek kapatınız. Ön kapak iyice kapanmazsa yıkama başlamaz.

Deterjan ve yumuřatıcı seçimi

Deterjan miktarı suyun sertliğine, çamařır miktarına ve çamařırın kirlilik derecesine baėlıdır. Önerilen miktarlar deterjan ambalajı üzerinde yazılıdır. Eėer çamařırlarınız az kirli ve/veya suyunuz düşük sertlikte ise deterjan ambalajlarında önerildiėi gibi daha az miktarda deterjan kullanınız. Aksi takdirde aşırı köpük ile karřılařabilirsiniz.

Makinenizde, otomatik çamařır makineleri için geliřtirilmiř deterjan kullanılmalıdır. Klor ya da kükürt ieren beyazlatıcı maddeleri kullanmaktan kaının.

Toz deterjan ve yumuřatıcıyı deterjan çekmecesinin uygun bölmelerine koyunuz ve deterjan çekmecesini kapatın.

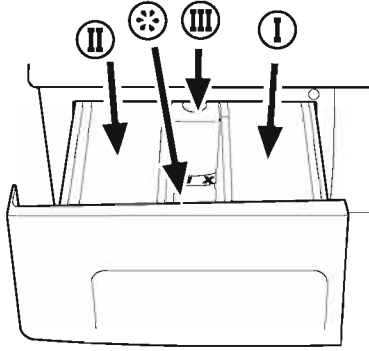

- I. Bölme I, ön yıkama için toz deterjan gözü.
- II. Bölme II, ana yıkama için toz deterjan gözü.
- III. Sifon
- ☼ Yumuřatıcı gözü



Yumuřatıcıyı ambalajında önerildiėi kadar (genellikle < 100 ml; yani 1 ay bardaėı) doldurun. "MAX" iřareti yeri asla gemeyin. Daha fazlası sifon (III) yoluyla yıkama suyuna karřır ve zarar olur. Bu durumda yumuřatıcıyı yeniden doldurmanız gerekebilir. Yumuřatıcı zamanla koyulařmıřsa iine biraz su koyarak sulandırmak gerekir. ünkü koyu yumuřatıcı sifonu tıkar ve akıřı engelleyebilir.

Kontrol panosu

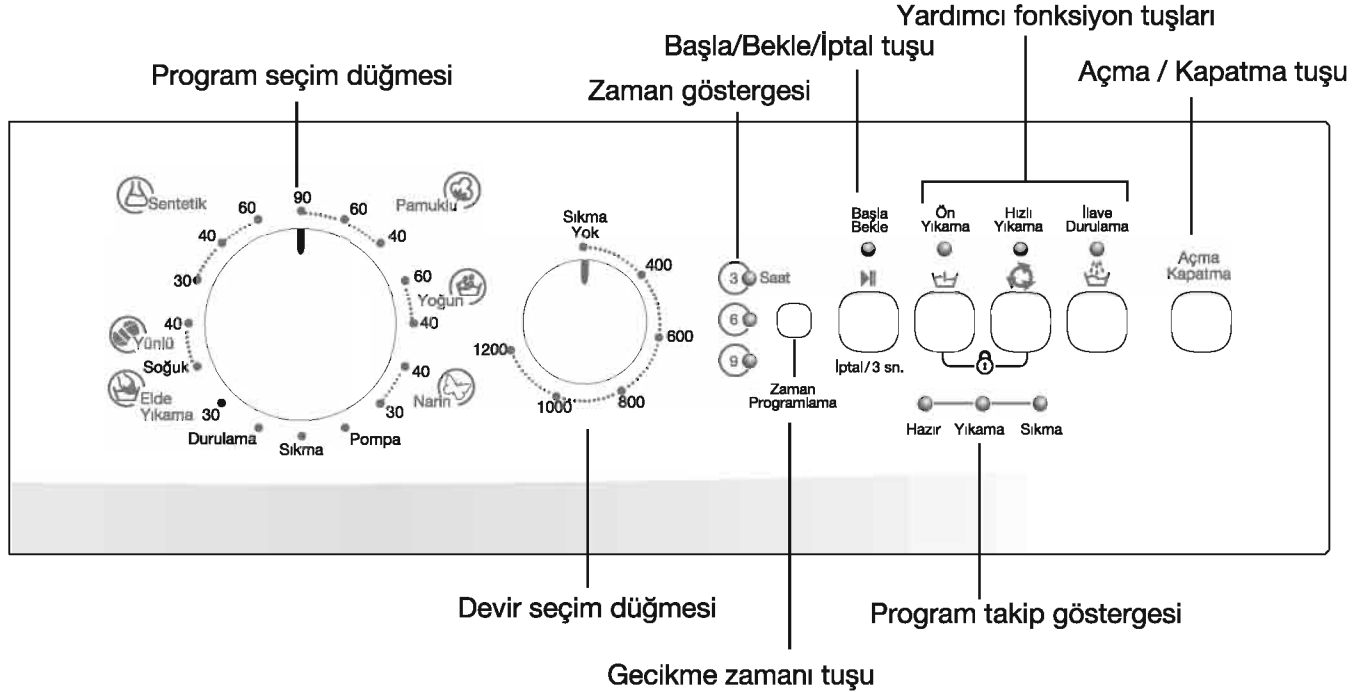

Ön Yıkama

Çok kirli çamaşırları yıkamak için pamuklu ve sentetik programlarında bu fonksiyonu kullanabilirsiniz.

Hızlı Yıkama

Çok kirli olmayan çamaşırların yıkama süresinin kısaltılmasını sağlar ve durulama sayısını azaltır. Bu fonksiyon pamuklu ve sentetik programlarında kullanılabilir. Program süresini yaklaşık 45 dakika kısaltır.

İlave Durulama

Bu fonksiyonu kullanarak mevcut durulama sayısını arttırabilirsiniz. Böylece hassas ciltlerin çamaşırlar üzerinde kalabilecek deterjandan dolayı etkilenme riski azalmış olur.

Suda Bırakma

Çamaşırlarınızı pamuklu, sentetik, yünlü ve narin programların bitiminde hemen boşaltmayacaksanız, susuz ortamda buruşmalarını önlemek için suda bırakma tuşuna basarak çamaşırları son durulama suyu içinde bekletebilirsiniz. Bu işlemden sonra “Başla/Bekle/İptal” tuşuna basarak sıkma yapılabilir yada “Başla/Bekle/İptal” tuşuna 3 sn. basarak sıkma yapmadan program sonlandırabilirsiniz.

Devri seçme düğmesi

Devir seçme düğmesi mevcut olan modellerde bu düğmeyi kullanarak çamaşırlarınızı 1200 devir/dakikaya kadar sıkıtırabilirsiniz. Makineniz çamaşırlarınızı korumak için, sentetik programlarında 800 devir/dakika, yünlü programlarında 600 devir/dakika üzerinde sıkma yapmayacaktır. Ayrıca çamaşırlarınızı sıkma yaptırmadan çıkartmak isterseniz devir ayar düğmesini “Sıkma Yok” konumuna getiriniz.

4. BÖLÜM Program seçimi ve makinenizin çalıştırılması

Çamaşır makinesinin fişini telen. "Açma/Kapatma" tuşuna basarak makineyi açın. Kapı tutamadan çekerek açıldıktan sonra, çamaşırın maksimum yüküne kapasiteyi aşmadan yükleyin, kapıyı kapatın. Program seçim tablosuna basarak çamaşırın olmasına, makinenin 10 derecesine ve yıkama sıklıklarına göre uygun programı belirleyin. Program seçim düğmesini yıkama yapmak istediğiniz program-sıklık konumuna getirin. Seçtiğiniz programa bağlı olarak uygun ekime devirini seçin. Yardımcı fonksiyon kullanmak istiyorsanız, istediğiniz yardımcı fonksiyon tuşlarına basın.

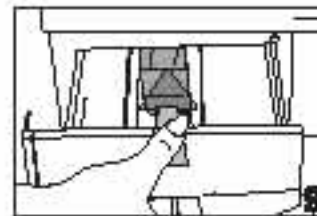
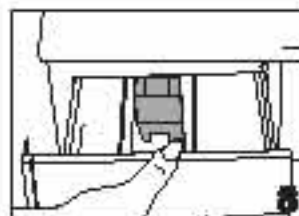
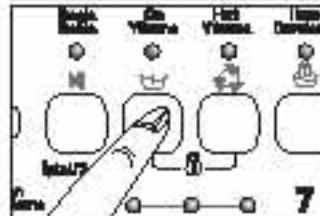
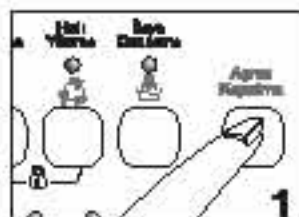

Ardından, makineniz için uygun deterjan ve yumuşatıcıyı koyarak deterjan çekmeceğini kapatın. Başla/Bake/İptal tuşuna basarak makinenizi çalıştırın. Bu esnada Başla/Bake/İptal tuşunun ışığı yanar. Makineniz çalıştığında makinenizin hangi adımda olduğunu program göstergesinden takip edebilirsiniz.

Program seçim tablosu

Program	Çamaşır tipi	Azami Yük (kg)	Program Süresi (dk)	Su tüketimi (lt)	Enerji tüketimi (kWh)	Ön Yıkama	Hızlı Yıkama	İlave Durulama	Suda bırakma
Pamuklu 90	Çok kirli ısıya dayanıklı pamuklu, keten	5	150	50	1.70	●	●	●	●
Pamuklu 60*	Normal kirli ısıya dayanıklı pamuklu, keten	5	135	49	0.95	●	●	●	●
Pamuklu 40	Az kirli veya ısıya hassas pamuklu	5	125	49	0.65	●	●	●	●
Yoğun 60	Çok kirli ısıya dayanıklı pamuklu, keten	5	160	55	1.00			●	●
Yoğun 40	Normal kirli ısıya dayanıklı pamuklu, keten	5	160	55	0.55			●	●
Sentetik 60	Normal kirli ısıya dayanıklı pamuklu/sentetik karışımı	2.5	115	50	0.95	●	●	●	●
Sentetik 40	Az kirli veya ısıya hassas pamuklu/sentetik karışımı	2.5	105	50	0.55	●	●	●	●
Sentetik 30	Çok Az kirli veya ısıya hassas pamuklu/sentetik karışımı	2.5	90	50	0.30	●	●	●	●
Narin 40	Narin, hassas sentetik,pamuklu karışımı	2	70	55	0.35			●	●
Narin 30	Narin, hassas sentetik,pamuklu karışımı	2	65	55	0.25			●	●
Yünlü 40	Yünlü ve makinede yıkanabilir etiketi olan hassas karışımlar	1.5	55	50	0.30			●	●
Yünlü Soğuk	Yünlü ve makinede yıkanabilir etiketi olan hassas karışımlar	1.5	45	50	0.03			●	●
Elde Yıkama 30	İpekli, kaşmir, makinede yıkanamaz etiketi olan çamaşırlar için özel program	1	40	35	0.15				
Durulama	Durulama Programı	5	23	11	0.04				●
Sıkma	Sıkma Programı	5	11	-	0.03				
Pompa	Pompa Programı	-	2	-	-				

*Enerji Etiket Programı EN 60456:1999 ve IEC 60456 Ed.4 2001

Su ve enerji tüketimi, su basıncı, sertliği ve sıcaklığı, çevre sıcaklığı, çamaşır cinsi ve miktarı, yardımcı fonksiyon seçimi ve elektrik voltajındaki değişimlere bağlı olarak yukarıdaki tablodan farklılık gösterebilir.

Açma/Kapatma

“Açma/kapatma” tuşuna basarak makineyi program seçimine hazır hale getirebilirsiniz.”Açma/Kapatma” tuşuna basıldığında “Hazır” ışığı “kapı açılabilir” anlamında yanar. Makineyi kapatmak için tekrar “Açma/Kapatma” tuşuna basılır.

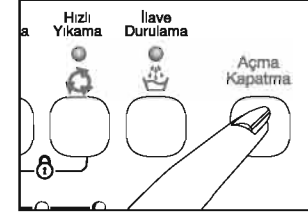

“Açma/Kapatma” tuşuna basılması kesinlikle programın başladığı anlamına gelmez. Makinenin programa başlaması için “Başla /Bekle/İptal” tuşuna basmanız gereklidir.

Çocuk kilidi

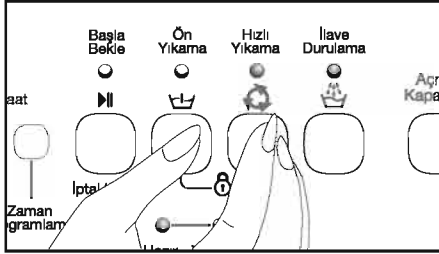

Çamaşır yıkarken tuşlara basıldığında makinenin program akışının etkilenmemesi için makinede çocuk kilidi bulunmaktadır. Çocuk kilidini aktif hale getirmek için; yıkama işlemi başladıktan sonra soldan 1.ve 2. yardımcı fonksiyon tuşlarına aynı anda 3 saniye boyunca basın. 1. yardımcı fonksiyon düğmesinin ışığı sürekli olarak yanıp sönecektir.

Program bittikten sonra yeni bir program başlatabilmek veya programa müdahale edebilmek için çocuk kilidini devreden çıkartmak gerekir. Bunun için aynı tuşlara 3 saniye süresince basıldığında ikinci yardımcı fonksiyon ışığı sönecektir.

Fonksiyon Seçimi

Seçilen programa bağlı olarak seçilebilen yardımcı fonksiyonlar her bir fonksiyona ait tuşa basılarak seçilir. Seçilen fonksiyonun ışığı yanar.

Bazı yardımcı fonksiyonlar beraber seçilmediklerinden birine basıldığında diğeri söner.

Program Akışı

Makine çalışmaya başladıktan sonra program takip göstergesindeki ilgili ışık seçilen programa göre yanar. Her adım atlandığında bir önce gerçekleşen adımın ışığı söner ve ilgili adımın ışığı yanar. Açma/Kapatma tuşuna basıldığında “Hazır” ışığı yanar. Yıkama proramı seçildikten sonra Başla/Bekle/İptal tuşuna basıldığında program takip göstergesi üzerindeki “Yıkama” ışığı yanar. Son sıkma adımında “Sıkma” ışığı yanar. Program bittiğinde ise tekrar “Hazır” ışığı yanacaktır.

Makineniz çalışırken “Başla/Bekle/İptal” tuşuna basarak makinenizi “Bekle” konumuna alabilirsiniz. Bu durumda “Başla/Bekle/İptal” ışığı yanıp sönecektir.

Program değiştirme

Bu özelliği makineniz çalışmaya başladıktan sonra aynı tekstil grubu içerisindeki çamaşırlarınızı daha yüksek ya da daha düşük sıcaklıklarda yıkamak için kullanabilirsiniz. Örneğin Pamuklu60 yerine Pamuklu40 gibi. Pamuklu60 yerine Pamuklu40 seçimi yapmak için Başla/Bekle/İptal tuşuna basılarak makine bekle konumuna alınır. Program düğmesi çevirilerek Pamuklu40 programı seçilir.

Makineniz çalışırken program seçme düğmesinin konumu değiştirilerek, yeni bir program seçilse dahi ilk seçilen program devam eder. Yıkama programını değiştirmek için, devam eden program iptal edilmelidir. (Bknz. Program iptali)

Makineniz çalışırken yardımcı fonksiyonları veya sıkma devrini değiştirmek için Başla/Bekle/İptal tuşuna basıldıktan sonra istenilen değişiklikler yapılabilir. Ancak yapılacak olan seçimin uygun olması gerekir. Örneğin, makineniz ana yıkama adımında ise, ilave durulama yardımcı fonksiyonunu seçebilirsiniz fakat ön yıkama seçimi yapamazsınız.

Çamaşır ilave özelliği

Yıkama programı başladıktan sonra makinenize çamaşır eklemek isterseniz Başla/Beklet tuşuna basarak bekletme konumuna alın. Makine içindeki su seviyesi uygun ise yaklaşık 1 dakika sonra program takip göstergesindeki “hazır” ledi yanar ve kapı açılarak çamaşır ilave edilebilir. Eğer bu süre sonunda “hazır” ledi yanmıyor ise makine içindeki su seviyesi uygun değildir ve çamaşır ilave edilemez. Tekrar “Başla/Bekle/İptal tuşuna basarak programa kaldığı yerden devam edebilirsiniz.

Program Başlama Süresini Geciktirme

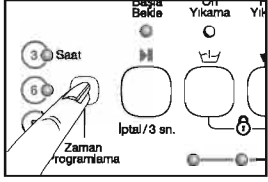

Zaman geciktirme tuşunu kullanarak seçtiğiniz yıkama programını 3 saat, 6 saat veya 9 saat sonra başlatabilirsiniz.

Zaman geciktirme tuşuna bir kez basıldığında, 3 saat gecikme seçilir ve ilgili göstergede ışığı yanar. Aynı tuşa tekrar basıldığında 6 saat, bir kez daha basıldığında 9 saat gecikme seçimi yapılabilir. Zaman geciktirme tuşuna bir kez daha basılması durumunda gecikme iptal edilir. Gecikme süresi seçimi yapıldıktan sonra "Başla/Beklet/İptal" tuşuna basılarak seçilen program için gecikmeli çalıştırma başlatılır. Gecikme zamanı boyunca kapak açılabilir ve çamaşır eklenebilir.

Gecikmeli çalıştırma başlatıldıktan sonra, "Başla/Bekle/İptal" tuşuna basarak makinenizi "Bekle" konumuna alıp gecikme süresini değiştirebilirsiniz.

Program İptali

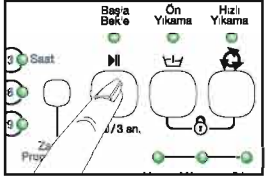

Seçilen programı iptal etmek için "Başla/Beklet/İptal" tuşuna 3 saniye süresince basılır. Bu süre sonunda "Başla/Beklet/İptal" ışığı ile tüm ışıklar söner. Yeni bir program seçimi yaparak programı başlatabilirsiniz.

Programın ortasında iptal işlemi yapıldığında, program takip göstergesindeki "Sıkma" ışığı yanar, makina pompa yapar ve "Sıkma" ışığı sönüp "Hazır" ışığı yandığında kapı açılabilir ve yeni program seçimi yapılabilir.

Makine çalışırken program seçme düğmesinin konumu değiştirilse bile seçilen program devam eder. Yıkama programını değiştirmek için "Program iptali" yaptıktan sonra yeni program seçilebilir ve başlatılabilir.

Makine çalışırken sıkma devri veya sıcaklık seçme düğmesinin konumu değiştirilse bile ilk seçilen devir veya sıcaklık geçerlidir. Sıkma devri veya sıcaklığı değiştirmek için "Başla/Beklet/İptal" tuşuna basıldıktan sonra yeni devir veya sıcaklık seçilebilir.

Program Sonu

Program sonlandığında program takip göstergesindeki “hazır” ledi yanar ve kapı açılabilir ve makine ikinci bir çalışmaya hazır hale gelir. Makineyi kapatmak için “Açma/Kapatma”tuşuna basın.

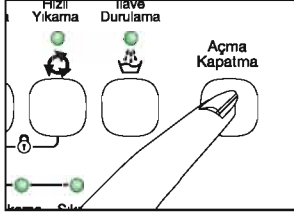

Çamaşırların boşaltılması

Makineniz, program sona erdiğinde kendiliğinden durur. Muslukları kapatın. Tutamaktan tutup çekerek kapağı açın. “Açma/Kapatma” tuşuna basarak makinenizi kapatın. Çamaşırları çıkardıktan sonra ön kapağı açık bırakarak makinenin içini havalandırın. Körüğün içini kontrol edin ve silin.

5. BÖLÜM | Bakım ve temizlik

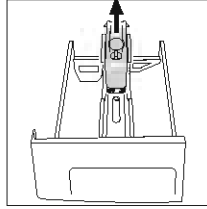
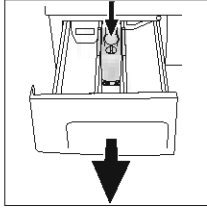
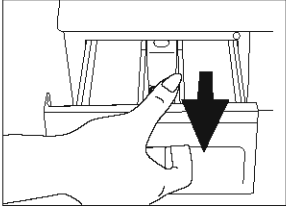

Deterjan çekmecesi

Toz deterjan artıkları zamanla deterjan çekmesinde birikebilir. Deterjan çekmesini temizlemek için şekildeki gibi yumuşatıcı gözündeki sifonun işaretli noktasına basarak, çekmeceyi kendinize doğru çekiniz. Çekmeceyi lavaboda bol suyla yıkayınız.

Sifon

Sifon (deterjan çekmecesi içindeki renkli parça) kirlendikçe temizlemeyi ihmal etmeyin. Sifonu yerinden çıkarmak için önce deterjan çekmesini çıkarın. Tıkanmaması için içindeki yumuşatıcı artıklarını temizleyin. Temizledikten sonra sifonu yerine takıp iyice oturup oturmadığını kontrol edin.

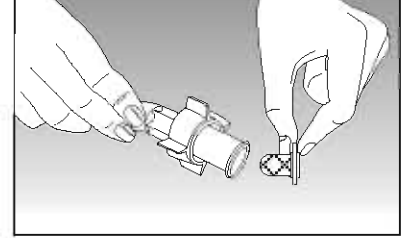
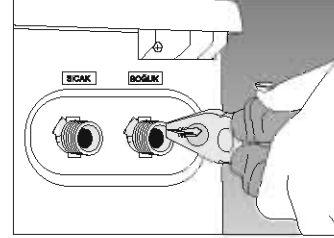

Giriş suyu filtreleri

Makinenin arkasına yerleştirilmiş olan su giriş vanalarının ucunda ve su giriş hortumlarının musluğa takıldığı düz ucunda birer adet filtre vardır. Bu filtreler suyun içindeki yabancı maddelerin ve pisliklerin makineye girmesini önler. Filtrelerin kirlendikçe temizlenmesi gerekir. Bunun için, muslukları kapatınız. Su giriş hortumlarını çözünüz. Su giriş vanalarındaki filtrelerin üzerini ince bir fırça ile temizleyiniz. Filtreler çok kirli ise pense ile yerinden çekip temizleyebilirsiniz. Su giriş hortumlarının düz ucunda bulunan filtreleri ise contası ile beraber yerinden elle çıkarıp, musluk altında iyice temizleyiniz. (Tek (soğuk) su girişli makinalarda 2 adet, çift (sıcak-soğuk) su girişli makinalarda 4 adet filtre vardır.)

Hortum

Özellikle soğuk bölgelerde don tehlikesi olduğundan, makineniz soğuk bir yerde duruyorsa kullanılmadığında pompa ve hortumlarda kalan suyun pompa filtresi çıkartılarak boşaltılması gerekir. Su giriş hortumları da muslukta sökülerek boşaltılmalıdır.

Pompa filtresinin temizlenmesi

Makinenizde yıkama suyunun tahliyesi esnasında düğme, kumaş lifi gibi yabancı maddelerin pompaya girmesini önleyerek pompanın ömrünü uzatan bir filtre sistemi vardır. Filtrenin kirlendikçe temizlenmesi faydalıdır.

Bunun için:

Önce makinenizin fişini çekin. Makinenin sağ alt köşesindeki filtre kapağını, kapağın üzerindeki tırnağa bastırıp öne doğru çekerek açın.



Sıcak su tehlikesi: Makinanın içinde 15 lt. , 90°C sıcaklıkta su olabilir. Filtreyi dikkatli açın.

Filtreyi çevirerek açın, içeride kalan suyu (max 30 ml) filtre kapağına boşaltın. Filtre içinde kalan kalıntılar varsa temizleyin. İşiniz bitince filtreyi saat yönünde çevirerek kapatın. Filtre kapağını bastırarak kapatın.



Dikkat!
Filtre tam oturmazsa su kaçıırır.

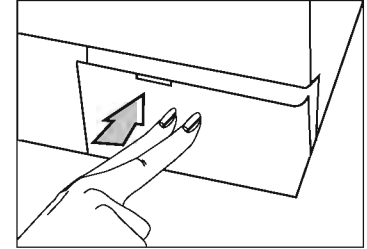
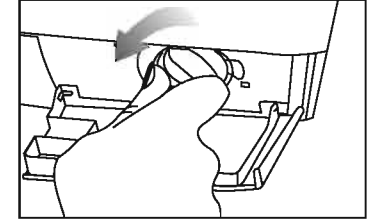
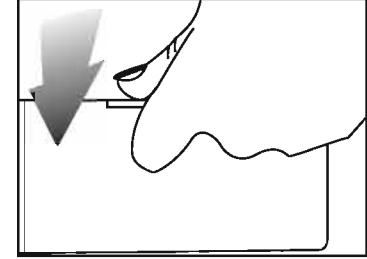

6. BÖLÜM | Montaj

İlk montaj işlemi yetkili servis tarafından ücretsiz olarak yapılacaktır. Tesisatınız hazır değil ise ehliyetli bir tesisatçı tarafından gerekli hazırlıklar yapılmalıdır.

1. Nakliye emniyetlerinin çıkarılması

Makine çalıştırılmadan önce nakliye emniyetlerinin kesinlikle çıkarılması gerekir. Bunun için,

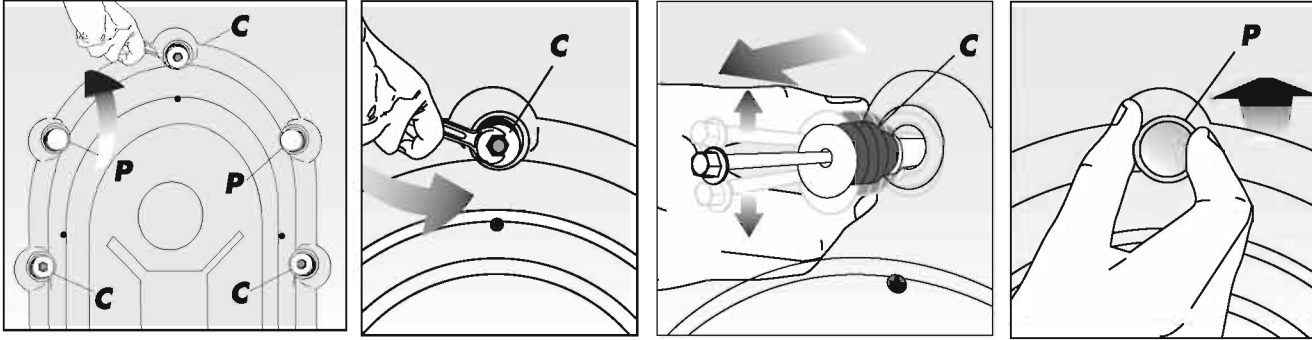

1. "C" civataları uygun bir anahtar yardımıyla saat yönünün tersine çevrilerek iyice gevşetilir.
2. Nakliye emniyetleri çekilerek çıkarılır.
3. Nakliye emniyetlerinin boşalttığı deliklere, ambalaj torbasındaki "P" plastik tapaları, ok yönünde itilerek takılır.



Lütfen dikkat! Herhangi bir nakliye sırasında tekrar kullanmak üzere nakliye emniyetlerini saklayın. Çamaşır makinenizi, yine nakliye emniyetleri takılı olarak taşıyın.

2. Ayakların ayarlanması

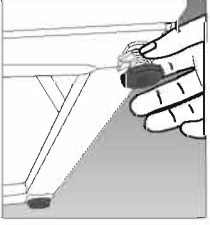

Makinenizin daha sessiz ve titreşimsiz çalışabilmesi için, ayaklarının üzerinde düzgün ve dengede durması gerekir. Makinenizin ön ayakları ayarlanabilir. Önce plastik kontra somununu gevşetiniz. Ayağı ayarlayarak dengeyi sağladıktan sonra plastik kontra somunu yukarı doğru sıkıştırınız.

3. Su bağlantıları

a) Su giriş hortumu

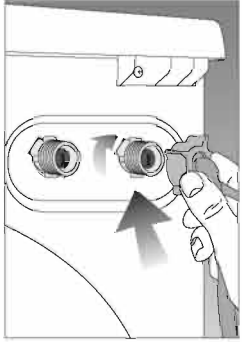

Makine ile birlikte verilen özel hortumlar makine üzerindeki su giriş vanalarına bağlanır. Kırmızı hortum veya kırmızı yazılı hortum sıcak su girişi, mavi veya mavi yazılı hortum ise soğuk su girişi içindir.

Bağlantı yerlerinde oluşabilecek su sızmalarını engellemek için, hortum üzerine veya ambalajı içine (çift su girişli modellerde 4 adet, diğer modellerde 2 adet) lastik conta konmuştur. Bu contaların, hortumun her iki tarafındaki bağlantılarda kullanılması gerekir. Makina tarafındaki contalar hortum filtre kanalına oturmalıdır.

Bağlantı yerleri su basıncı altında olduğu için, bağlantı yapıldıktan sonra muslukları sonuna kadar açınız. Bağlantı yerlerinin su sızdırmazlığını kontrol ediniz. Ortaya çıkabilecek su kaçaklarını ve bunun vereceği zararları önlemek için, makineyi kullanmadığınız zamanlarda, muslukları kapalı tutunuz.

Musluktan en az 1, en çok 10 bar basınçla su akması makinenizin verimli çalışmasını sağlayacaktır. (Pratik olarak 1 bar, tam açılmış musluktan 1 dakikada 8 litreden fazla su akması demektir.)

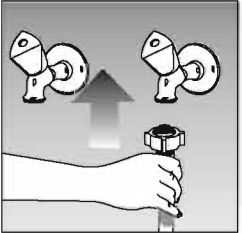

Makinenize, hortumun dirsekli ucunu takınız. Hortumun somunlarını el kuvveti ile sıkınız, İngiliz anahtarı kullanmayınız.

Çift su girişli modeller kör tapa kullanılarak tek su girişli olarak da kullanılabilir. Kör tapa sıcak su vanasına bağlanmalıdır. Bağlantı yerinden su sızması için lastik conta kullanılmalıdır.



Tek su girişli ürünü sıcak su musluğuna bağlamayın. Y parça ile bağlanan çift su girişli ürüne ve tek su girişli ürünlere 40°C üzeri su bağlanması durumunda ürün korumaya geçebilir.

b) Su boşaltma hortumu

Su boşaltma hortumu lavabo ya da küvet kenarına takılabilir. Hortum kırılmamalıdır. Boşaltma hortumu lavabo ya da küvete asıldığında, hortum dirseği parçasıyla düşmeyecek şekilde sabitlenebilir.

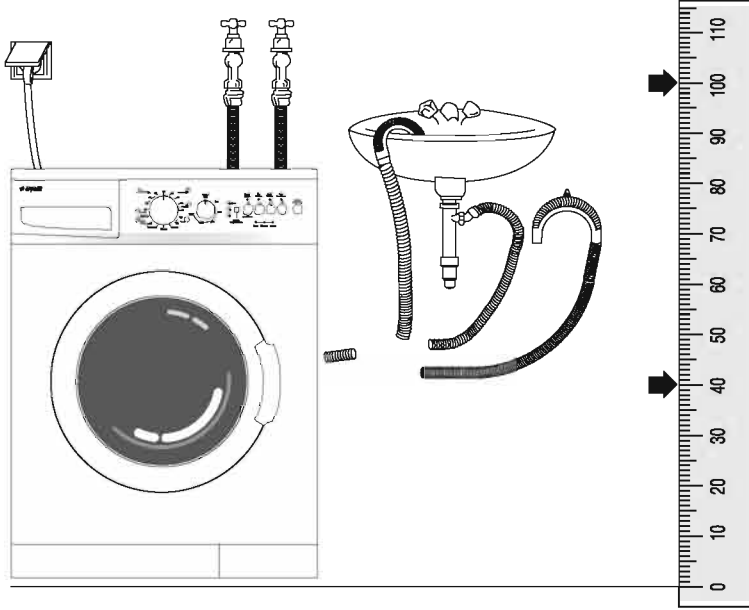

Boşaltma hortumunun ucu, doğrudan kirli su boşaltma deliğine ya da lavabonun çıkış dirseğine takılan özel uca bağlanabilir. Hortum, en az 40, en çok 100 cm yükseğe takılmalıdır.

4. Elektrik bağlantısı

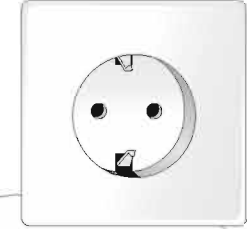

Mutlaka topraklı priz kullanın.



Çamaşır makinesinin ana şebeke kablosu ucundaki topraklı fişini, mutlaka uygun voltaj ve akımla beslenen topraklı prize takınız.

Aşağıda vereceğimiz leke çıkarma reçeteleri yalnızca yıkanabilir dokumalar için uygulanabilir. Özel cins kumaşlar için üreticinin önerilerine uyulmalıdır.



Alkollü içkiler: Önce soğuk suyla daha sonra gliserin ve suyla silinip sirkeli suyla durulanmalıdır.



Ayakkabı cilası: Kumaşı zedelemekten önce yavaşça kazıyınız. Deterjanla ovalayıp durulayınız. Çıkmazsa 2 ölçü suya 1 ölçü saf alkol (96°) koyarak ovalayınız. Ilık suda yıkayınız.



Çay ve kahve: Lekeli kumaşı bir kap ağzına gererek üzerine kumaş cinsinin dayanabileceği kadar sıcak su dökünüz. Çamaşır tipi uygun ise çamaşır suyu ile yıkayınız.



Et suyu-yumurta: Leke kurumuşsa kalıntıları çıkartıp soğuk suya bastırılmış bir sünger veya yumuşak bezle siliniz. Deterjanla ovalayarak sulandırılmış çamaşır suyuyla yıkayınız.



Hardal: Lekeye gliserin sürüp deterjanla ovalayarak yıkayınız. Leke çıkmıyorsa alkolle siliniz. (Renkli ve sentetik kumaşlarda 1 ölçük alkol, 2 ölçük su karışımı kullanılmalıdır.)



Çikolata ve kakao: Bir süre soğuk suya bastırınız. Sabunla veya deterjanla ovaladıktan sonra, kumaş cinsinin izin verdiği sıcaklıkta yıkayınız. Yağ lekesi kalmışsa oksijenli su (%3 oranında) ile siliniz.



Domates salçası: Birikintileri kazıyıp soğuk suda 40 dakika kadar bastırınız. Deterjanla ovalayıp yıkayınız.



Çiklet: Çikletin üzerine bir parça buz koyup lekeyi sertleştiriniz. Kumaşı zedelemekten çikleti kazıyınız.



Gres ve yağ lekesi: Önce kalıntıları silip lekeyi deterjanla ovalayınız. Ilık sabunlu suda yıkayınız.



Mürekkep: Lekeli yeri soğuk suya tutarak mürekkepli suyun akması bitene kadar bekleyiniz. Daha sonra limonlu su ve deterjanla ovalayınız. Beş dakika bırakıp yıkayınız.



Kan lekesi: Soğuk suda 30 dakika kadar bastırınız. Şayet leke çıkmıyorsa aynı sürede su+amonyak (4 litre suya 3 çorba kaşığı amonyak) karışımına bastırınız.



Krema, dondurma ve süt: Soğuk suya bastırıp lekeli yeri deterjanla ovalayınız. Çıkmıyorsa kumaşa uygun ölçüde beyazlatıcı uygulayınız.



Küf: Küf lekeleri kısa süre içinde temizlenmelidir. Leke deterjanlı suyla yıkanmalı, çıkmıyorsa oksijenli suyla (%3 oranında) silinmelidir.



Yağlı boya: Leke kurumadan tiner kullanılarak çıkarılmalıdır. Daha sonra deterjanla ovalanıp yıkanır.

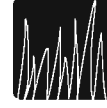

Ot lekesi: Lekeyi deterjanla ovalayınız. Kumaş beyazlatıcı kullanılabilir cinstense, çamaşır suyu ile yıkayınız. Yünlüler alkolle ovalanmalıdır. (Renkiler için 1 ölçü saf alkol+2 ölçü su karışımı)



Yanık lekesi: Kumaş beyazlatıcı kullanmaya elverişli ise yıkama suyuna ilave edilebilir. Yünlülerdeki fazla yanıklar için leke üzerine oksijenli suya batırılmış bir bez örtülür. Bunun üzerine kuru bir bez konarak ütülenir. İyice durulanır ve yıkanır.



Meyve: Lekeli kumaşı bir kap ağzına gererek üzerine soğuk su dökünüz. Leke sıcak su kullanılmadan soğuk su ile silinmeli ve gliserin uygulanmalıdır. Birkaç saat bekletildikten sonra, birkaç damla beyaz sirke ile silinip durulanmalıdır.

Çamaşırlarda rastlanan uluslararası işaretlerin anlamları

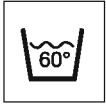

Yıkama suyu sıcaklığı

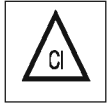

Çamaşır suyu kullanılabilir



Çamaşır suyu kullanılmaz



Çamaşır makinesinde yıkanmaz

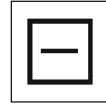

Düz bir yere sererek kurutma tavsiye edilir



Kesinlikle suyla yıkanmaz



Kimyasal metotla temizlenebilir



Sıcak ütüyle ütülebilir



Kuru temizlemeye verilmez

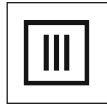

Sıkımdan asarak kurutma tavsiye edilir

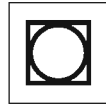

Santrifüjlü makinede kurutulabilir

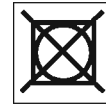

Santrifüjlü makinede kurutulmaz



İpe asarak kurutma tavsiye edilir

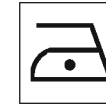

Ilık ütüyle ütülebilir



Temizleyiciye verilebilir

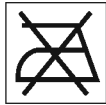

Ütülenmez

7 YIL GARANTİ

Değerli Müşterimiz,

Aşağıda belirtilen ürün gruplarından herhangi birini satın almışsanız, mevcut garanti süresini isterseniz belli bir ücret karşılığında 7 yıla çıkarabilirsiniz.

EK Garanti uygulamasının esasları aşağıda belirtilmiştir.

EK garantiden yararlanabilmeniz için, satın alma ve montaj yapıldığı tarihten itibaren en geç 3 ay içerisinde bu başvuru formunu doldurarak yetkili servise başvurmanız yeterli olacaktır. Bu sürenin aşılması durumunda EK garanti satın alma başvurusu kabul edilmeyecektir. Yetkili servisimizin, adınıza düzenleyeceği tahsilat makbuzunun tarafınızdan saklanması gerekmektedir.

EK garanti, ürünün 3 yıllık garanti süresinin bitiş tarihinden itibaren başlar ve tercih ettiğiniz sürenin sonunda biter.

EK garanti uygulaması Arçelik markalı; buzdolabı (mini ve tezgah seviyesi buzdolapları hariç), çamaşır makinesi, bulaşık makinesi, fırın (mini, midi ve mikrodalga fırınlar hariç) satın alan tüketiciler için geçerli olacaktır.

EK garanti uygulamasının güncel tutarını, Arçelik yetkili satıcılarından, Yetkili servislerinden veya 444 0 888 nolu Arçelik Çağrı Merkezinden öğrenebilirsiniz.

ÖNEMLİ NOT: Satın aldığınız ek garantinin geçerli olabilmesi ve gerektiğinde ibraz edebilmeniz için, Arçelik A.Ş. tarafından gönderilecek Ek Garanti Sertifikasının elinizde olması gerekmektedir. Ek garantiyi satın aldığınız tarihten itibaren, en geç 2 ay içerisinde ek garanti sertifikanız, faturanız ve müşteri numaranız elinize Arçelik A.Ş. tarafından ulaştırılacaktır. Söz konusu belgeler, bu süre zarfında elinize ulaşmaz ise, lütfen 444 0 888 nolu hattımızdan Çağrı Merkezimizi arayarak bilgi alınız.

DİKKAT! Ek garanti satışı sadece Arçelik Yetkili Satıcıları, Arçelik Yetkili Servisleri ve 444 0 888 nolu Arçelik Çağrı Merkezi tarafından yapılmaktadır. Bu birimler dışında herhangi bir şekilde kişi veya kurumlardan Arçelik markalı ürünler için ek garanti satın almayınız. Alınması durumunda ise şirketimizin herhangi bir sorumluluğunun bulunmadığını bilgilerinize sunarız.



Y. Servis Kodu/Adı :
Kaşe / İmza

Ek garanti başvuru formu

Müşteri Adı Soyadı :

Cep Tel :

Ürünün Kullanıldığı Adres

Ev Yazlık Diğer Lütfen diğeri belirtiniz:.....

Telefon : 0 (.....)..... Diğer Telefon : 0 (.....).....

Adres :

İlçesi : İli : e-mail :@.....

Ürün modeli/kodu :

Ürün seri no :

Ay/yıl kodu :

Ek garanti süresi : 2 yıl 3 yıl 4 yıl

Servis Fiş No :

Yatırılan Tutar :

Tarih :/...../.....





*Garanti ile ilgili olarak
Müşterinin Dikkat Etmesi
Gereken Hususlar*

Arçelik tarafından verilen bu garanti, Çamaşır Makinesi'nin normalin dışında kullanılmasından doğacak arızaların giderilmesini kapsamadığı gibi, aşağıdaki durumlar da garanti dışıdır:

- 1. Kullanma hatalarından meydana gelen hasar ve arızalar,*
- 2. Ürünün müşteriye tesliminden sonraki yükleme, boşaltma ve taşıma sırasında oluşan hasar ve arızalar,*
- 3. Voltaj düşüklüğü veya fazlalığı; hatalı elektrik tesisatı; ürünün etiketinde yazılı voltajdan farklı voltajda kullanma nedenlerinden meydana gelecek hasar ve arızalar,*
- 4. Yangın ve yıldırım düşmesi ile meydana gelecek arızalar ve hasarlar.*
- 5. Ürünün kullanma kılavuzlarında yer alan hususlara aykırı kullanılmasından kaynaklanan arızalar.*

Yukarıda belirtilen arızaların giderilmesi ücret karşılığında yapılır.

Ürünün kullanım yerine montajı ve nakliyesi ürün fiyatına dahil değildir.

Garanti belgesinin tekemmül ettirilerek tüketiciye verilmesi sorumluluğu, tüketicinin malı satın aldığı satıcı, bayi, acenta ya da temsilciliklere aittir. Garanti belgesi üzerinde tahrifat yapıldığı, ürün üzerindeki orijinal seri numarası kaldırıldığı veya tahrif edildiği takdirde bu garanti geçersizdir.

Ürününüzün CE uygunluk değerlendirmesi Arçelik A.Ş. tesislerinde yapılmıştır.

Çağrı Merkezi
444 0 888

Diğer Numara
0216 585 8 888

ARÇELİK A.Ş. Tuzla 34950 İstanbul
Tel: (0-216) 585 85 85 Fax: (0-216) 585 80 80

otomatik çamaşır makinesi

ARÇELİK Çamaşır Makinesi'nin, kullanma kılavuzunda gösterildiği şekilde kullanılması ve Arçelik'in yetkili kıldığı Servis elemanları dışındaki şahıslar tarafından bakım, onarım veya başka bir nedenle müdahale edilmemiş olması şartıyla, bütünü parçaları dahil olmak üzere tamamı malzeme, işçilik ve üretim hatalarına karşı ürünün teslim tarihinden itibaren 3 (ÜÇ) YIL SÜRE İLE GARANTİ EDİLMİŞTİR.

Garanti kapsamında içinde gerek malzeme ve işçilik, gerekse montaj hatalarından dolayı arızalanması halinde yapılan işlemler için, işçilik masrafı, değiştirilen parça bedeli ya da başka bir ad altında hiçbir ücret talep edilmeyecektir. Garanti süresi içinde yapılacak onarımlarda geçen süre, garanti süresine ilave edilir. Tamir süresi 30 iş günüdür. Bu süre mamulün yetkili servis atölyelerimize, yetkili servis atölyelerimizin bulunmaması durumunda Yetkili Satıcılarımıza veya Firmamıza bildirildiği tarihten itibaren başlar. Ürünün arızasının 15 iş günü içerisinde giderilememesi halinde Arçelik A. Ş. ürünün tamiri tamamlanincaya kadar, benzer özelliklere sahip başka bir ürünü, müşterinin kullanımına tahsis edecektir.

Arızanın giderilmesi konusunda uygulanacak teknik yöntemlerin tespiti ile değiştirilecek parçaların saptanması tamamen firmamıza aittir. Arızanın giderilmesi ürünün bulunduğu yerde veya Yetkili Servis atölyelerinde yapılabilir. Müşterimizin buna onayı şarttır.

Ancak;

- Ürünün teslim tarihinden itibaren garanti süresi içinde kalmak kaydıyla bir yıl içerisinde, aynı arızayı ikiden fazla tekrarlaması veya farklı arızaların dörtnen fazla ortaya çıkması veya belirlenen garanti süresi içerisinde farklı arızaların toplamının altıdan fazla olmasıyla üründen yararlanamamanın süreklilik kazanması,

- Tamiri için gereken azami sürenin aşılması

- Yetkili Servis atölyelerince; mevcut olmaması halinde sırasıyla Yetkili satıcımız, bayi, acente, temsilciliğimizden birisinin bölgeye en yakın servis yetkilisiyle birlikte veya firmamız yetkilisince düzenlenecek raporla arızanın tamirinin mümkün bulunmadığının belirlenmesi durumunda , ücretsiz olarak değiştirme işlemi yapılacaktır.

Garanti belgesi ile ilgili olarak çıkabilecek sorunlar için Sanayi ve Ticaret Bakanlığı,Tüketicinin ve Rekabetin Korunması Genel Müdürlüğü'ne başvurulabilir. Bu Garanti Belgesi'nin kullanılmasına 4077 sayılı Tüketicinin Korunması Hakkında Kanun ile bu Kanun'a dayanılarak yürürlüğe konulan Garanti Belgesi Uygulama Esaslarına Dair Tebliğ uyarınca, T.C. Sanayi ve Ticaret Bakanlığı, Tüketicinin ve Rekabetin Korunması Genel Müdürlüğü tarafından izin verilmiştir.

ARÇELİK A.Ş.

GENEL MÜDÜR

GENEL MÜDÜR YRD.

Seri No:

Teslim Tarihi, Yeri:

Adres:

Tip: 5060 T - 5080 Ç - 5080 T,

Fatura Tarihi, No:

5100 Ç - 5100 ÇS - 5120 T

Satıcı Firma Ünvanı:

Tel-Faks:

Satıcı Firma (Kaşe ve İmza):